

CHERUBINI

tocco italiano dal 1947

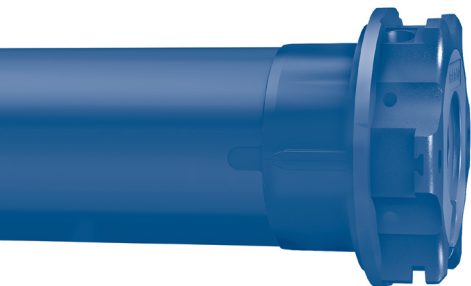

TRONIC RX



MOTORE TUBOLARE PER AVVOLGIBILI CON
FINECORSÀ ELETTRONICO

IT

TUBULAR MOTOR WITH ELECTRONIC LIMIT SWITCH
FOR ROLLING SHUTTERS

EN

ROHRMOTOR FÜR ROLLADEN MIT
ELEKTRONISCHER ENDLAGENEINSTELLUNG

DE

MOTEUR TUBULAIRE POUR VOLET ROULANT
AVEC FINS DE COURSE ÉLECTRONIQUES

FR

MOTOR TUBULAR PARA PERSIANA CON
FIN DE CARRERA ELECTRÓNICO

ES



ISTRUZIONI - INSTRUCTIONS - EINSTELLANLEITUNGEN
INSTRUCTIONS - INSTRUCCIONES

Indice:

Preparazione del motore	p. 4
Collegamenti elettrici	p. 5
Telecomandi compatibili	p. 6
Legenda dei simboli	p. 7
Spiegazione delle sequenze di comando	p. 8
Funzione apertura/chiusura programmazione telecomando	p. 9-10
Memorizzazione primo telecomando	p. 11
Funzione disabilitazione automatica memorizzazione primo telecomando	p. 11
Regolazione dei finecorsa	p. 11
Regolazione in modalità 1 (manuale)	p. 11
Esempio n.1: memorizzazione come primo finecorsa della posizione di apertura	p. 12
Esempio n.2: memorizzazione come primo finecorsa della posizione di chiusura	p. 13
Regolazione in modalità 2 (semiautomatico)	p. 14
Regolazione della posizione intermedia	p. 15
Cancellazione della posizione intermedia	p. 15
Regolazione della forza di chiusura	p. 16
Regolazione alla massima forza di chiusura (100%)	p. 16
Cancellazione delle posizioni di finecorsa	p. 17
Cancellazione del finecorsa di apertura	p. 17
Cancellazione del finecorsa di chiusura	p. 17
Cancellazione totale dei finecorsa	p. 17
Memorizzazione di altri telecomandi	p. 18
Cancellazione singolo telecomando	p. 18
Cancellazione totale della memoria telecomandi	p. 19
Funzioni speciali:	
Memorizzazione temporanea telecomando	p. 20
Memorizzazione telecomandi tascabili A530058	p. 21
Collegamenti elettrici per comando motore con 2 pulsanti indipendenti	p. 22
Gestione modalità di comando motore da filo bianco SU-STOP-GIÙ-STOP / SU-GIÙ / SU-GIÙ a "Uomo Presente"	p. 23
Gestione della super sensibilità nella rilevazione degli ostacoli in discesa (solo per motori Ø 35)	p. 24
Funzione Mobilia	p. 24-25
Dichiarazione di conformità UE	p. 118

PREPARAZIONE DEL MOTORE

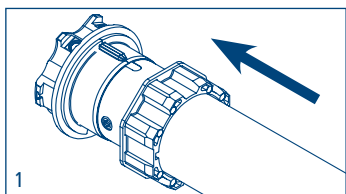
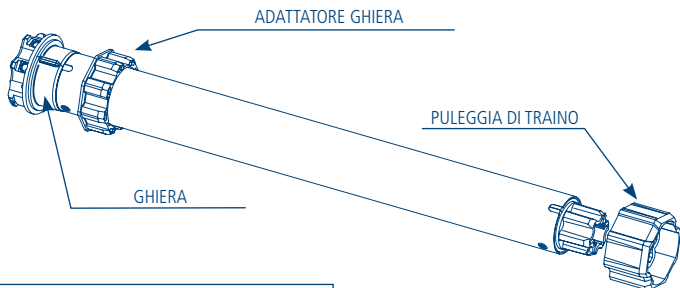

1. Inserire l'adattatore sulla ghiera facendo combaciare la scanalatura con la tacca di riferimento e spingere fino alla battuta.

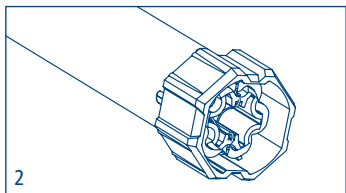

2. Montare la puleggia di traino sul perno del motore fino allo scatto della molla di fermo.

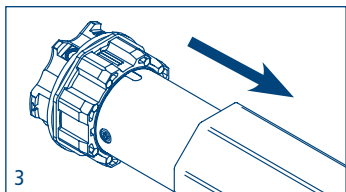

3. Introdurre completamente il motore nel tubo di avvolgimento.

NB: Nel caso di tubi con profilo tondo la puleggia di traino deve essere fissata al tubo, questa operazione è a carico dell'installatore. Per altri profili di tubo il fissaggio è facoltativo anche se fortemente raccomandato.

COLLEGAMENTI ELETTRICI

- Per evitare situazioni di pericolo o malfunzionamenti, gli elementi elettrici di comando collegati al motore devono essere dimensionati in base alle caratteristiche elettriche del motore stesso.
- I dispositivi di disconnessione devono essere previsti nella rete di alimentazione conformemente alle regole di installazione nazionali.
- In caso di utilizzo all'esterno, utilizzare un cavo di alimentazione a designazione H05RN-F contenuto di carbonio min 2%.
- Se il filo bianco non è utilizzato deve essere sempre isolato. È pericoloso toccare il filo bianco quando il motore è alimentato.

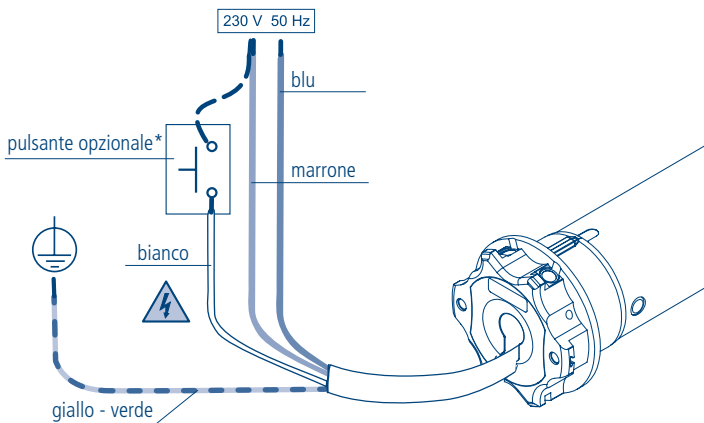

- * L'installazione del pulsante è opzionale, il collegamento può essere eseguito con la fase (filo marrone) o con il neutro (filo blu), indifferentemente. Con il pulsante è possibile comandare il motore in modalità passo passo (salita, stop, discesa, stop ...).

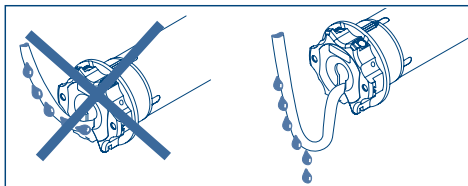

TELECOMANDI COMPATIBILI

GIRO

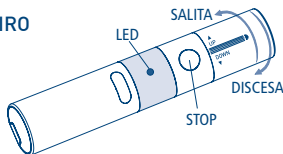

GIRO Wall

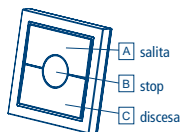

GIRO Plus

Cambio canale +

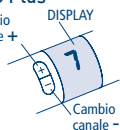

GIRO Lux

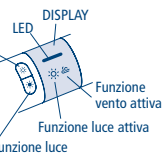
Attivazione
funzione luce

GIRO P-Lux

Cambio canale

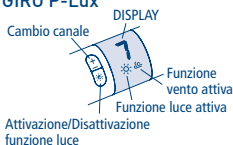

POP

POP Lux

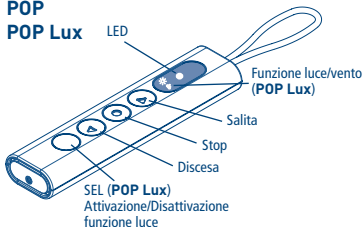

POP Plus

POP P-Lux

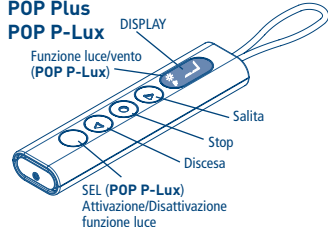
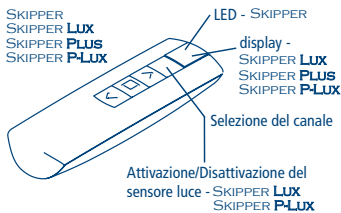
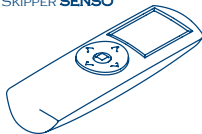
SKIPPER
SKIPPER Lux
SKIPPER Plus
SKIPPER P-LuxSKIPPER LCD
SKIPPER SENSOFare riferimento alle istruzioni
specifiche del telecomandoTelecomando a 4
canali indipendenti
A530058

LEGENDA DEI SIMBOLI

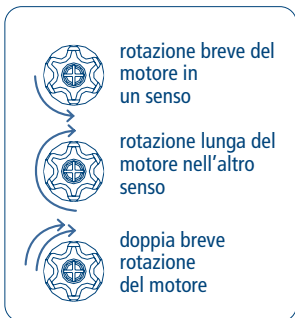
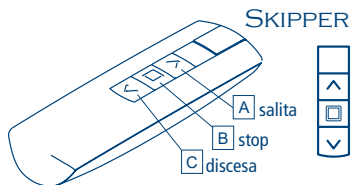
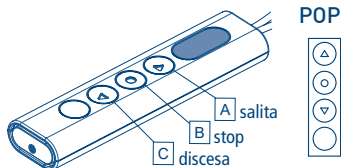
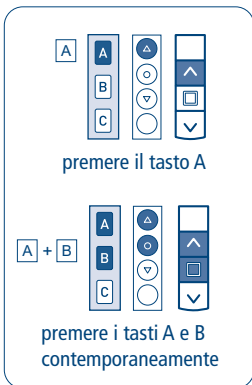
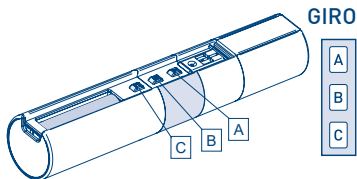

SPIEGAZIONE DELLE SEQUENZE DI COMANDO

La maggior parte delle sequenze di comando è composta da tre passi ben distinti, al termine dei quali il motore segnala, con diversi tipi di rotazione, se il passo si è concluso in modo positivo o negativo. Lo scopo di questo paragrafo è quello di riconoscere le segnalazioni del motore.

I tasti devono essere premuti come indicato nella sequenza, senza far passare più di 4 secondi tra un passo e l'altro. Se trascorrono più di 4 secondi, il comando non viene accettato, e si dovrà ripetere la sequenza.

Esempio di sequenza di comando:

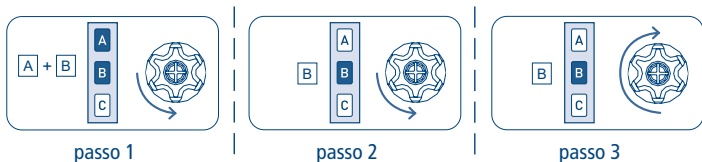

Come si vede nell'esempio, quando la sequenza termina in maniera positiva il motore si riporta nella posizione iniziale con una singola rotazione lunga. Infatti due brevi rotazioni nello stesso senso corrispondono ad una rotazione lunga nel senso opposto. Il motore si riporta nella posizione iniziale anche quando la sequenza non viene completata, in questo caso effettuando una o due brevi rotazioni.

Esempi di sequenze incomplete:

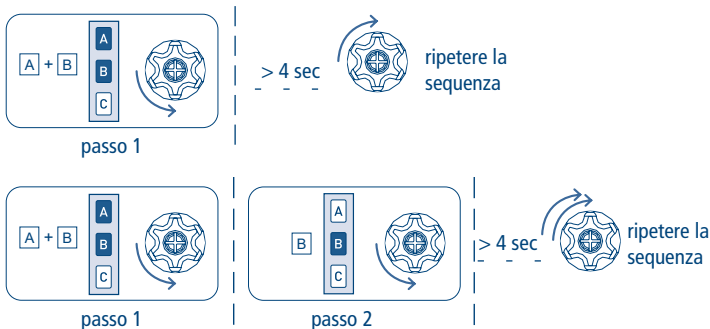

FUNZIONE APERTURA/CHIUSURA PROGRAMMAZIONE TELECOMANDO SKIPPER PLUS - SKIPPER LUX - SKIPPER P-LUX TELECOMANDO POP PLUS - POP LUX - POP P-LUX

Per evitare modifiche accidentali alla programmazione del motore durante l'uso quotidiano del telecomando, la possibilità di programmazione viene disabilitata automaticamente dopo 8 ore dall'invio dell'ultima sequenza (A+B o B+C).

VERIFICA DELLO STATO DELLA FUNZIONE

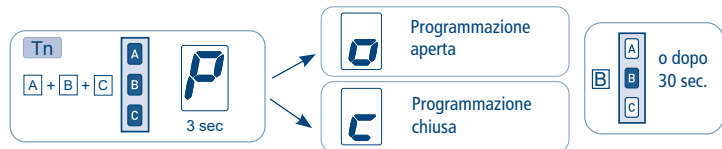

Per modificare lo stato della funzione vedi le sequenze ABILITAZIONE/DISABILITAZIONE.

ABILITAZIONE DELLA PROGRAMMAZIONE



Procedere con la programmazione come da libretto istruzioni.

DISABILITAZIONE DELLA PROGRAMMAZIONE



FUNZIONE APERTURA/CHIUSURA PROGRAMMAZIONE TELECOMANDO SKIPPER - SERIE GIRO - TELECOMANDO POP

Per evitare modifiche accidentali alla programmazione del motore durante l'uso quotidiano del telecomando, la possibilità di programmazione viene disabilitata automaticamente dopo 8 ore dall'invio dell'ultima sequenza (A+B o B+C).

VERIFICA DELLO STATO DELLA FUNZIONE

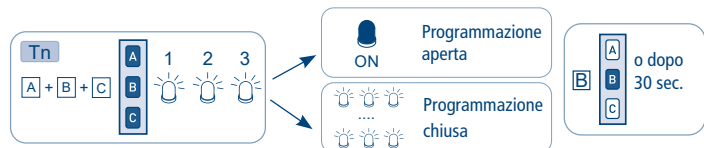

Per modificare lo stato della funzione vedi le sequenze ABILITAZIONE/DISABILITAZIONE.

ABILITAZIONE DELLA PROGRAMMAZIONE

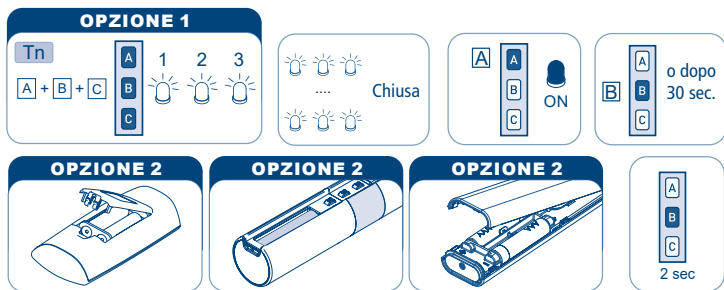

Togliere una pila e aspettare almeno 5 secondi oppure premere un tasto qualsiasi.

Procedere con la programmazione come da libretto istruzioni.

DISABILITAZIONE DELLA PROGRAMMAZIONE



MEMORIZZAZIONE PRIMO TELECOMANDO

Questa operazione può essere eseguita solamente quando il motore è nuovo, oppure dopo una cancellazione completa della memoria.

Durante questa fase alimentare un solo motore per volta.

T1: Primo telecomando da memorizzare

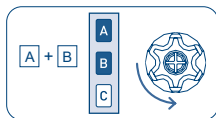

T1

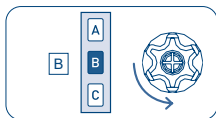

T1

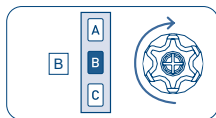

T1 (2 sec)

FUNZIONE DISABILITAZIONE AUTOMATICA MEMORIZZAZIONE PRIMO TELECOMANDO

Ad ogni accensione del motore si hanno a disposizione 3 ore per memorizzare il primo telecomando. Trascorso questo tempo la possibilità di memorizzare il telecomando viene disabilitata. Per azzerare il timer della funzione è sufficiente togliere e ridare alimentazione al motore.

REGOLAZIONE DEI FINECORSA

I motori tubolari Tronic RX dispongono di un sistema di finecorsa elettronico con encoder. Questo sistema assicura una elevata affidabilità e precisione nel mantenimento delle posizioni. La regolazione dei finecorsa si effettua in modo semplice con il telecomando. Durante la regolazione, il motore si muoverà fintanto che si tiene premuto il tasto di salita o discesa, fermandosi quando si rilascia il tasto. Terminata la regolazione, per muovere il motore basterà premere brevemente il tasto di salita o discesa. La regolazione dei finecorsa può essere fatta in diversi modi a seconda dei dispositivi di bloccaggio montati sulla tapparella (tappi e molle anti-intrusione) e del tipo di installazione (in fabbrica o in cantiere).

REGOLAZIONE IN MODALITÀ 1 (manuale)

In questa modalità la tapparella può avere uno, entrambi, o nessun dispositivo di bloccaggio in salita e in discesa. La sequenza di memorizzazione può partire, indifferentemente, dal finecorsa alto o da quello basso.

Durante la regolazione della prima posizione, può essere necessario usare il tasto di discesa per muovere la tapparella in salita, e viceversa, poiché il corretto senso di rotazione sarà determinato solo dopo aver memorizzato la prima posizione.

ESEMPIO N.1

Memorizzazione come primo finecorsa della posizione di apertura

MEMORIZZAZIONE DELLA POSIZIONE DI APERTURA

Se la tapparella è già completamente avvolta, si dovrà prima abbassare di circa 20 cm.

Con il tasto di salita o discesa del telecomando, portare la tapparella in completa apertura.

Se sono montati i tappi di bloccaggio, tenere premuto il tasto fino a che il motore si arresta automaticamente in battuta. In caso contrario, usare i tasti del telecomando per regolare con precisione la posizione di apertura.

Per memorizzare la posizione di apertura, premere contemporaneamente i tasti A (salita) e B (stop) per circa 2 secondi, fino a che il motore inizia un movimento di discesa che conferma l'avvenuta memorizzazione.

Tn: Telecomando memorizzato

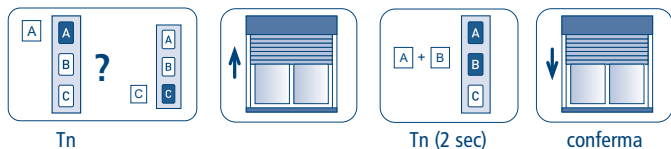

MEMORIZZAZIONE DELLA POSIZIONE DI CHIUSURA

Con il tasto di discesa del telecomando, portare la tapparella in completa chiusura. Se è presente il dispositivo di bloccaggio in discesa, tenere premuto il tasto fino a che il motore si arresta automaticamente in battuta. In caso contrario, usare i tasti del telecomando per regolare con precisione la posizione di chiusura.

Per memorizzare la posizione di chiusura, premere contemporaneamente i tasti B (stop) e C (discesa) per circa 2 secondi, fino a che il motore inizia un movimento di salita che conferma l'avvenuta memorizzazione.

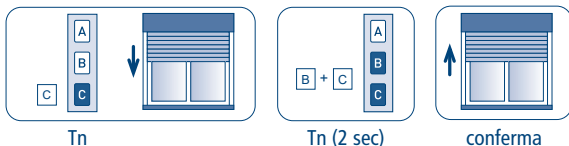

ESEMPIO N.2

Memorizzazione come primo finecorsa della posizione di chiusura

MEMORIZZAZIONE DELLA POSIZIONE DI CHIUSURA

Se la tapparella è già completamente chiusa, si dovrà prima alzare di circa 20 cm.

Con il tasto di salita o discesa del telecomando, portare la tapparella in completa chiusura. Se è presente il dispositivo di bloccaggio in discesa, tenere premuto il tasto fino a che il motore si arresta automaticamente in battuta. In caso contrario, usare i tasti del telecomando per regolare con precisione la posizione di chiusura.

Per memorizzare la posizione di chiusura, premere contemporaneamente i tasti B (stop) e C (discesa) per circa 2 secondi, fino a che il motore inizia un movimento di salita che conferma l'avvenuta memorizzazione.

Tn: Telecomando memorizzato

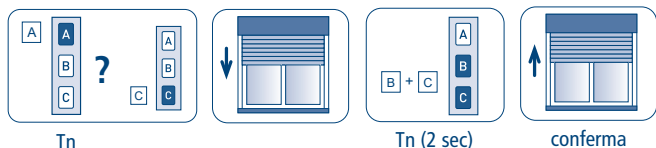

MEMORIZZAZIONE DELLA POSIZIONE DI APERTURA

Con il tasto di salita del telecomando, portare la tapparella in completa apertura. Se sono montati i tappi di bloccaggio, tenere premuto il tasto fino a che il motore si arresta automaticamente in battuta. In caso contrario, usare i tasti del telecomando per regolare con precisione la posizione di apertura.

Per memorizzare la posizione di apertura, premere contemporaneamente i tasti A (salita) e B (stop) per circa 2 secondi, fino a che il motore inizia un movimento di discesa che conferma l'avvenuta memorizzazione.

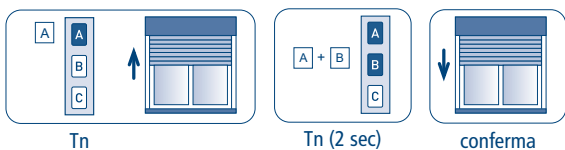

REGOLAZIONE IN MODALITÀ 2 (semiautomatico)

Per poter utilizzare questa modalità, la tapparella deve aver montato obbligatoriamente dispositivi di bloccaggio in discesa (molle anti intrusione). Non è necessario avere dispositivi di bloccaggio in salita (tappi). Questa procedura si presta soprattutto all'installazione in fabbrica, poiché è necessario memorizzare solo la posizione di apertura. La posizione di chiusura sarà determinata automaticamente durante l'uso normale. La sequenza di memorizzazione deve partire, obbligatoriamente, dal finecorsa alto.

MEMORIZZAZIONE DELLA POSIZIONE DI APERTURA

Se la tapparella è già completamente avvolta, si dovrà prima abbassare di circa 20 cm.

Con il tasto di salita o discesa del telecomando, portare la tapparella in completa apertura. Se sono montati i tappi di bloccaggio, tenere premuto il tasto fino a che il motore si arresta automaticamente in battuta. In caso contrario, usare i tasti del telecomando per regolare con precisione la posizione di apertura.

Per memorizzare la posizione di apertura, premere il tasto B (stop) per circa 2 secondi. Il motore effettua un breve movimento di discesa, quindi riavvolge la tapparella fino al finecorsa superiore.

Tn: Telecomando memorizzato

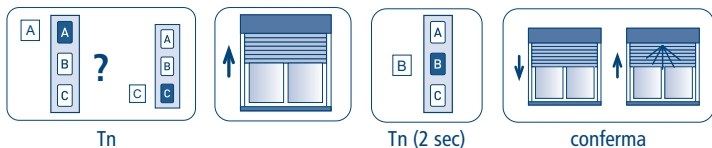

A questo punto, il senso di rotazione è determinato correttamente. Si può scollegare il motore e terminare la memorizzazione del finecorsa inferiore in cantiere. Ridando tensione, il motore si muove normalmente, senza dover tenere premuti i tasti. La prima volta che il motore si ferma sulla battuta inferiore, viene memorizzata tale posizione in modo automatico. Poiché il motore ricerca la battuta meccanica ad ogni discesa, nel caso che la prima volta il finecorsa inferiore sia rilevato per errore a causa di un impedimento meccanico (stecca bloccata, guide non parallele, viti sporgenti etc.), basta eseguire una risalita, rimuovere l'impedimento, ed effettuare una nuova discesa.

REGOLAZIONE DELLA POSIZIONE INTERMEDIA

Questa funzione opzionale permette di portare la tapparella in una posizione intermedia preferita. Quando la posizione intermedia è memorizzata, per portare la tapparella in questa posizione è sufficiente premere il tasto B (stop) per 2 secondi.

Per memorizzare la posizione intermedia, muovere la tapparella fino alla posizione desiderata, quindi tenere premuto il tasto B (stop) (circa 4 sec), finché il motore effettua la segnalazione di conferma.

Tn: Telecomando memorizzato



Tn (4 sec)

MOVIMENTO IN POSIZIONE INTERMEDIA

È possibile comandare il motore in posizione intermedia in due modi:



Tn (2 sec)

CANCELLAZIONE DELLA POSIZIONE INTERMEDIA

La cancellazione della posizione intermedia si può effettuare se non si desidera più disporre di tale funzione, ed è necessaria nel caso in cui si desideri modificare la posizione intermedia già memorizzata.

Prima di cancellare la posizione intermedia è necessario portare la tapparella nella posizione intermedia premendo il tasto B (stop) per 2 sec, quindi ripremere il tasto B (stop) (circa 4 sec), finché il motore effettua la segnalazione di conferma.

Tn: Telecomando memorizzato

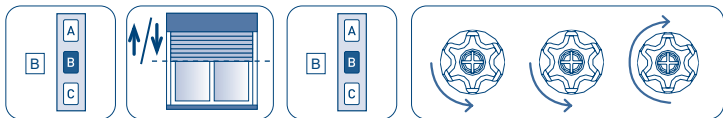

Tn (2 sec)

Tn (4 sec)

REGOLAZIONE DELLA FORZA DI CHIUSURA

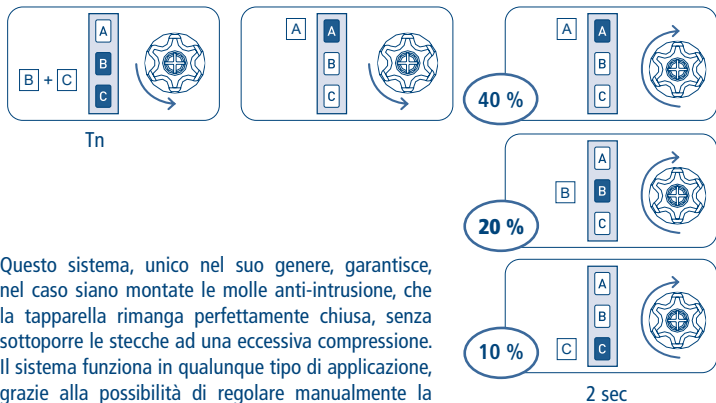

Questo sistema, unico nel suo genere, garantisce, nel caso siano montate le molle anti-intrusione, che la tapparella rimanga perfettamente chiusa, senza sottoporre le stecche ad una eccessiva compressione. Il sistema funziona in qualunque tipo di applicazione, grazie alla possibilità di regolare manualmente la forza di chiusura.

Il motore Tronic RX è impostato in fabbrica con un valore predeterminato di forza di chiusura, pari al 20 % della coppia nominale. Con il telecomando, è possibile cambiare tale valore, diminuendolo al 10 %, oppure aumentandolo al 40 %, a seconda del risultato che si vuole ottenere.

REGOLAZIONE ALLA MASSIMA FORZA DI CHIUSURA (100%)

Si raccomanda di prestare molta attenzione all'utilizzo di questa funzione, forze eccessive di chiusura in battuta o in trazione potrebbero danneggiare la tapparella.

Abilitare questa funzione significa utilizzare il massimo della coppia offerta dal motore, (es. 100% di 50 Nm = 50 Nm).

Tn: Telecomando memorizzato

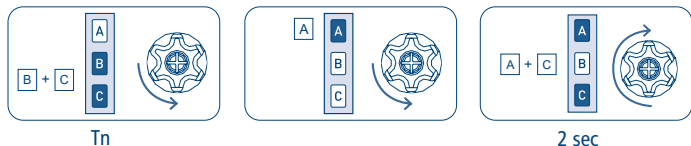

CANCELLAZIONE DELLE POSIZIONI DI FINECORSA

CANCELLAZIONE DEL FINECORSA DI APERTURA

Per cancellare solo il finecorsa di apertura eseguire la seguente procedura e procedere con la "MEMORIZZAZIONE DELLA POSIZIONE DI APERTURA".

Tn: Telecomando memorizzato

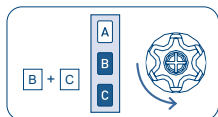

Tn

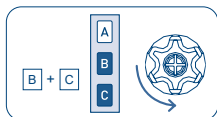

Tn

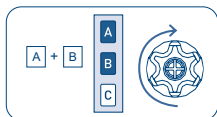

Tn (2 sec)

CANCELLAZIONE DEL FINECORSA DI CHIUSURA

Per cancellare solo il finecorsa di chiusura eseguire la seguente procedura e procedere con la "MEMORIZZAZIONE DELLA POSIZIONE DI CHIUSURA".

Tn: Telecomando memorizzato

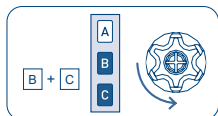

Tn

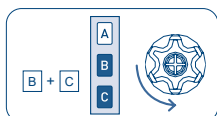

Tn

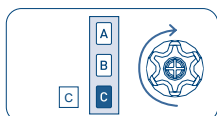

Tn (2 sec)

CANCELLAZIONE TOTALE DEI FINECORSA

Tn: Telecomando memorizzato

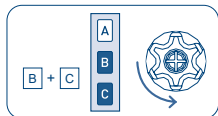

Tn

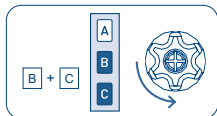

Tn

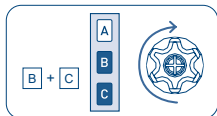

Tn (4 sec)

NB: cancellando i finecorsa, viene mantenuta l'impostazione della regolazione della forza di chiusura.

MEMORIZZAZIONE DI ALTRI TELECOMANDI

È possibile memorizzare fino a 15 telecomandi.

Tn: Telecomando memorizzato

Tx: Telecomando da memorizzare

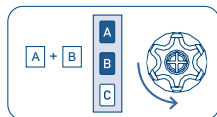

Tn

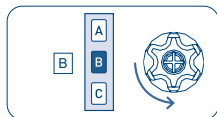

Tn

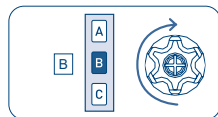

Tx (2 sec)

CANCELLAZIONE SINGOLO TELECOMANDO

È possibile cancellare singolarmente ogni telecomando memorizzato. Nel momento in cui si cancella l'ultimo il motore si riporta nella condizione iniziale. La stessa cosa vale per i singoli canali nel telecomando multicanale, basta selezionare il canale da cancellare prima di eseguire la sequenza.

Tn: Telecomando da cancellare

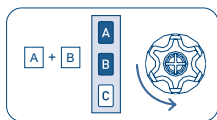

Tn

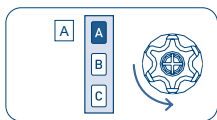

Tn

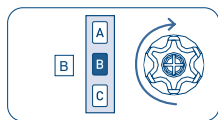

Tn (2 sec)

CANCELLAZIONE TOTALE DELLA MEMORIA TELECOMANDI

La cancellazione totale della memoria non cancella la regolazione dei finecorsa.

La cancellazione totale della memoria si può effettuare in due modi:

1) CON IL TELECOMANDO

Tn: Telecomando memorizzato

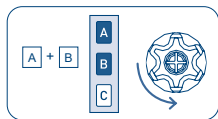

Tn

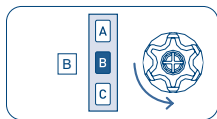

Tn

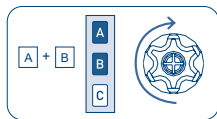

Tn (4 sec)

2) CON IL FILO AUSILIARE (BIANCO)

Usare questa opzione in caso di emergenza, o quando non sia disponibile alcun telecomando funzionante. Per cancellare la memoria dovremo accedere al filo bianco del motore.

La sequenza delle operazioni è la seguente:

- 1) Scollegare l'alimentazione del motore, ad esempio tramite l'interruttore generale.
- 2) Collegare il filo bianco del motore al filo marrone (fase) o al filo blu (neutro).
- 3) Collegare l'alimentazione del motore, che effettuerà una breve rotazione in un senso.
- 4) Scollegare l'alimentazione del motore per almeno 4 secondi.
- 5) Collegare l'alimentazione del motore, che dopo circa 4 secondi effettuerà una breve rotazione in un senso, e una rotazione più lunga in senso contrario.
- 6) Scollegare l'alimentazione del motore.
- 7) Separare il filo bianco dal filo marrone o blu. Isolare opportunamente il filo bianco prima di collegare l'alimentazione.

A questo punto, è possibile procedere con la memorizzazione del primo telecomando.

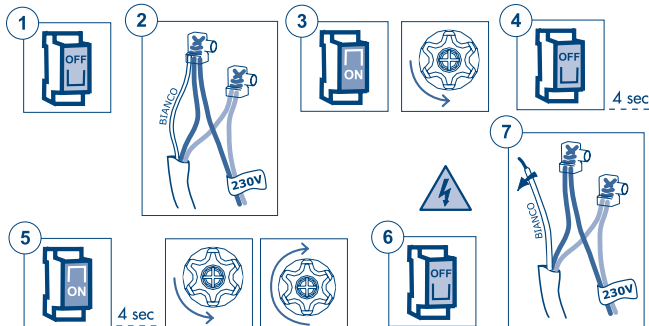

FUNZIONI SPECIALI

MEMORIZZAZIONE TEMPORANEA TELECOMANDO

Questa funzione permette di memorizzare un telecomando in modo temporaneo, ad esempio in modo da permettere l'impostazione dei finecorsa durante il montaggio in fabbrica. Il telecomando definitivo potrà essere memorizzato in seguito con l'apposita sequenza di comando (vedi "MEMORIZZAZIONE PRIMO TELECOMANDO").

Le operazioni descritte di seguito possono essere eseguite solo quando il motore è nuovo di fabbrica, oppure dopo una cancellazione totale della memoria (vedi "CANCELLAZIONE TOTALE DELLA MEMORIA TELECOMANDI"). Per assicurare che la programmazione temporanea sia utilizzata solo in fase di installazione o regolazione, e non durante l'uso quotidiano, il motore permette le seguenti operazioni solo nei limiti di tempo descritti. Alimentare il motore, assicurarsi che nel raggio di azione del telecomando non siano presenti altri motori alimentati e con la memoria vuota.

Entro 30 secondi dall'accensione, premere contemporaneamente i tasti B e C, finché il motore effettua la segnalazione di conferma.

Il telecomando rimarrà memorizzato per 5 minuti, mentre il motore è alimentato. Passati 5 minuti, o togliendo tensione al motore, il telecomando sarà cancellato.

T1: Primo telecomando da memorizzare

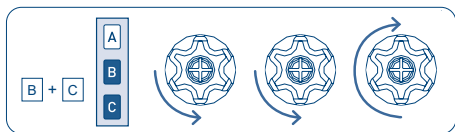

T1

MEMORIZZAZIONE TELECOMANDI TASCABILI A530058

N.B. il telecomando tascabile può essere utilizzato solo come telecomando secondario. Prima di procedere alla memorizzazione è necessario quindi aver già completato l'apprendimento del motore con un telecomando Cherubini (Skipper, Giro o POP - telecomando a 3 tasti Su-Giù-Stop).

MEMORIZZAZIONE DI UN TASTO SUL TELECOMANDO TASCABILE

Tn: Telecomando memorizzato

Tx: Telecomando tascabile da memorizzare

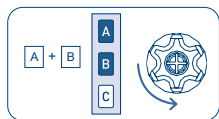

Tn

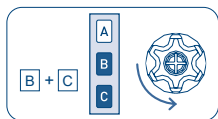

Tn

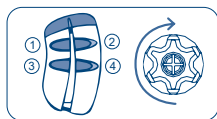

Tx (2 sec)

Nell'ultima fase della sequenza premere sul telecomando tascabile il tasto desiderato per 2 secondi. A questo punto il telecomando può comandare il motore in modalità passo-passo (SU – STOP – GIÙ – STOP). Per associare gli altri tasti ripetere la sequenza sopra descritta. Ogni tasto può essere associato ad un motore Tronic RX.

CANCELLAZIONE DELL'ASSOCIAZIONE DI UN TASTO SUL TELECOMANDO TASCABILE

È possibile cancellare singolarmente tutti i tasti memorizzati con questa sequenza:

Tn: Telecomando memorizzato

Tx: Telecomando tascabile con tasto associato da cancellare

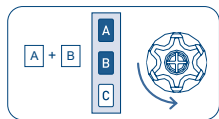

Tn

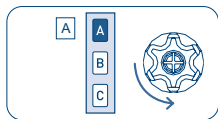

Tn

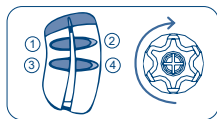

Tx (2 sec)

Il motore eseguirà un movimento di conferma e la funzione associata al tasto appena premuto (per 2 sec) sarà rimossa.

COLLEGAMENTI ELETTRICI PER COMANDO MOTORE IN MODALITÀ SU-GIÙ (2 pulsanti SU-GIÙ indipendenti)

Per il collegamento della pulsantiera, usare solo pulsanti con interblocco elettrico e meccanico, per impedire che si possano premere i due pulsanti contemporaneamente. Il motore riconosce automaticamente il tipo di pulsantiera (a 1 o 2 pulsanti) e imposta la corretta modalità di funzionamento di conseguenza.

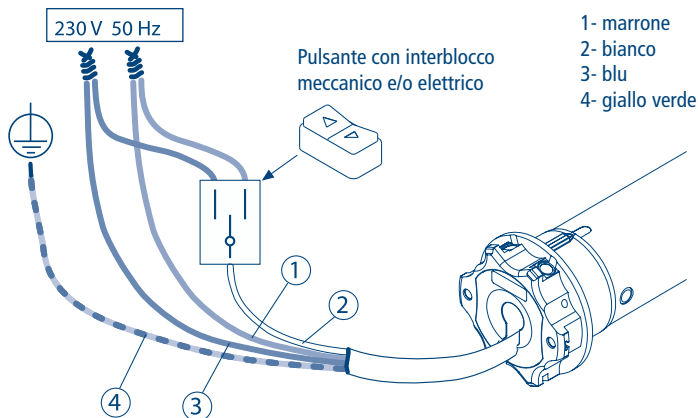

Da filo bianco è possibile comandare il motore in posizione intermedia:

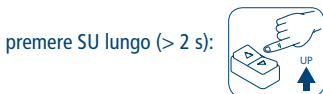

oppure utilizzare la sequenza SU breve (< 0,5 s) - GIÙ breve (< 0,5 s)



Utilizzando la pulsantiera come descritto in questa pagina è possibile programmare il motore da filo bianco (PROGRAMMAZIONE FILARE).

Per conoscere le procedure, richiedere il libretto istruzioni al vostro distributore.

GESTIONE MODALITÀ DI COMANDO MOTORE DA FILO BIANCO SU-STOP-GIÙ-STOP / SU-GIÙ / SU-GIÙ a "Uomo Presente"

NB: I motori escono dalla fabbrica predisposti per l'utilizzo con un pulsante singolo (funzionamento SU-STOP-GIÙ-STOP). È sempre possibile modificare l'impostazione del tipo di comando eseguendo la sequenza riportata qui sotto.

PROCEDURA PER CAMBIO MODALITÀ DI COMANDO:

Tn: Telecomando memorizzato

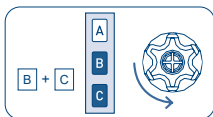

Tn

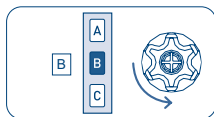

Tn

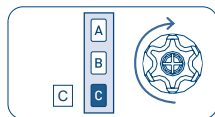

Tn (2 sec)

Le impostazioni possibili sono 3 e sono disponibili nell'ordine riportato:

- SU-STOP-GIÙ-STOP (impostazione di fabbrica)
- SU-GIÙ (per 2 pulsanti indipendenti)
- SU-GIÙ a "Uomo Presente" (per 2 pulsanti indipendenti)

Per passare da un'impostazione all'altra ripetere la sequenza il numero di volte necessario a raggiungere l'impostazione desiderata.

Modalità attiva SU-STOP-GIÙ-STOP:



Modalità attiva SU-GIÙ:



Modalità attiva SU-GIÙ a "Uomo Presente":



GESTIONE DELLA SUPER SENSIBILITÀ NELLA RILEVAZIONE DEGLI OSTACOLI IN DISCESA

- solo per motori Ø 35 -

Dove necessario è possibile attivare/disattivare una sensibilità molto elevata nel rilevare gli ostacoli in discesa. Questa supersensibilità si disabilita automaticamente quando le lame della tapparella incominciano ad impilarsi.

ATTIVARE LA FUNZIONE DI SUPERSENSIBILITÀ

Tn: Telecomando memorizzato

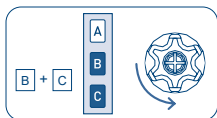

Tn

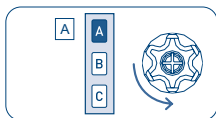

Tn

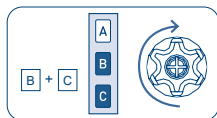

Tn (2 sec)

ATTIVARE LA FUNZIONE "MOBILIA"

La funzione "Mobilia" è destinata ad applicazioni speciali nel settore dei mobili. NON si disabilita in prossimità della posizione di finecorsa basso, ed è utilizzabile solo se è già attiva la funzione di supersensibilità.

Tn: Telecomando memorizzato

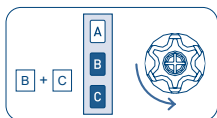

Tn

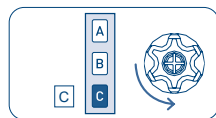

Tn

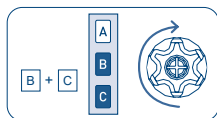

Tn (2 sec)

DISATTIVARE LA FUNZIONE SUPERSENSIBILITÀ

Tn: Telecomando memorizzato

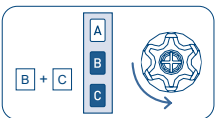

Tn

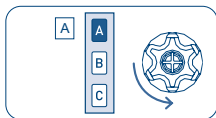

Tn

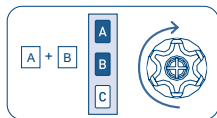

Tn (2 sec)

ATTENZIONE
Disattivando la funzione supersensibilità
si disattiva automaticamente la funzione "Mobilia"

RIAPPRENDIMENTO FORZATO DEL TELECOMANDO CON FUNZIONE MOBILIA ATTIVA

Se è abilitata la funzione "Mobilia", è possibile forzare la memorizzazione di un nuovo telecomando in caso di smarrimento.

Per memorizzare un nuovo telecomando procedere come segue:

- Scollegare l'alimentazione del motore.
- Ricollegare l'alimentazione del motore.

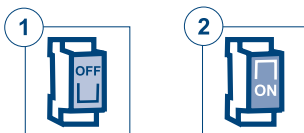

Da adesso si ha 1 minuto di tempo per memorizzare un nuovo telecomando.

T1: Nuovo primo telecomando da memorizzare

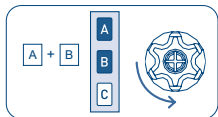

T1

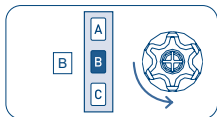

T1

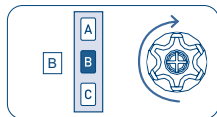

T1 (2 sec)

Tutti i telecomandi precedentemente memorizzati sono stati cancellati.

IT DICHIARAZIONE DI CONFORMITÀ UE

CE CHERUBINI S.p.A. dichiara che il prodotto è conforme alle pertinenti normative di armonizzazione dell'Unione:

Direttiva 2014/53/UE, Direttiva 2011/65/UE.

Il testo completo della dichiarazione di conformità UE è disponibile facendone richiesta sul sito: www.cherubini.it.

EN EU DECLARATION OF CONFORMITY

CE CHERUBINI S.p.A. declares that the product is in conformity with the relevant Union harmonisation legislation:

Directive 2014/53/EU, Directive 2011/65/EU.

The full text of the EU declaration of conformity is available upon request at the following website: www.cherubini.it.

DE EU-KONFORMITÄTSERKLÄRUNG

CE CHERUBINI S.p.A. erklärt der produkt erfüllt die einschlägigen Harmonisierungsrechtsvorschriften der Union:

Richtlinie 2014/53/EU, Richtlinie 2011/65/EU.

Der vollständige Text der EU-Konformitätserklärung kann unter unserer Web-Seite www.cherubini.it, gefragt werden.

FR DÉCLARATION UE DE CONFORMITÉ

CE CHERUBINI S.p.A. déclare que le produit est conforme à la législation d'harmonisation de l'Union applicable:

Directive 2014/53/UE, Directive 2011/65/UE.

Le texte complet de la déclaration UE de conformité est disponible en faisant requête sur le site internet: www.cherubini.it.

ES DECLARACIÓN UE DE CONFORMIDAD

CE CHERUBINI S.p.A. declara que el producto es conforme con la legislación de armonización pertinente de la Unión:

Diretiva 2014/53/UE, Directiva 2011/65/UE.

El texto completo de la declaración UE de conformidad puede ser solicitado en: www.cherubini.it.

CHERUBINI S.p.A.

Via Adige 55
25081 Bedizzole (BS) - Italy
Tel. +39 030 6872.039 | Fax +39 030 6872.040
info@cherubini.it | www.cherubini.it

CHERUBINI Iberia S.L.

Avda. Unión Europea 11-H
Apdo. 283 - P. I. El Castillo
03630 Sax Alicante - Spain
Tel. +34 (0) 966 967 504 | Fax +34 (0) 966 967 505
info@cherubini.es | www.cherubini.es

CHERUBINI France S.a.r.l.

ZI Du Mas Barbet
165 Impasse Ampère
30600 Vauvert - France
Tél. +33 (0) 466 77 88 58 | Fax +33 (0) 466 77 92 32
info@cherubini.fr | www.cherubini.fr

CHERUBINI Deutschland GmbH

Siemensstrasse, 40 - 53121 Bonn - Deutschland
Tel. +49 (0) 228 962 976 34 / 35 | Fax +49 (0) 228 962 976 36
info@cherubini-group.de | www.cherubini-group.de

